

jetStamp 790/790 MP
jetStamp 792/792 MP



Kurzanleitung

Short instruction

Instrucciones de empleo
breves

Mode d'emploi succinct

DE

GB

ES

FR

A

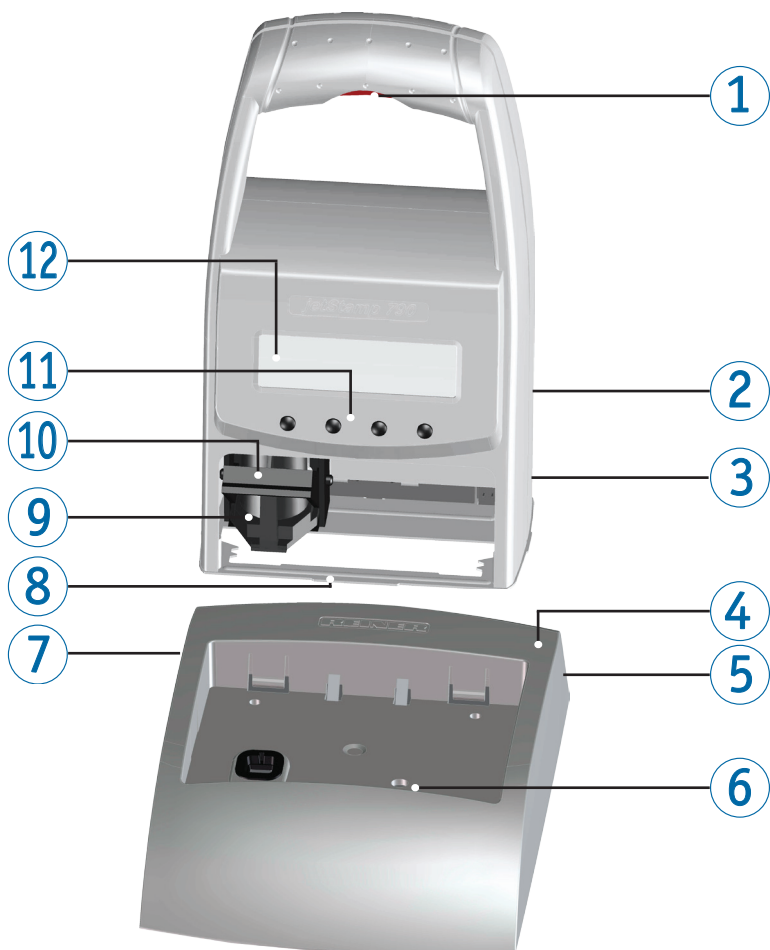

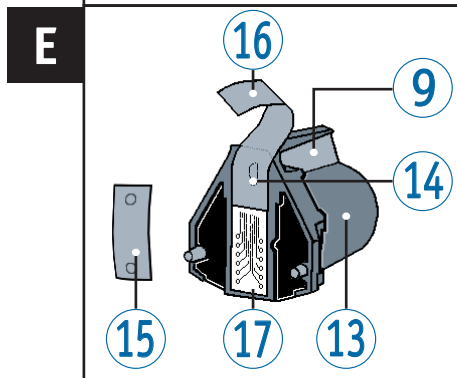
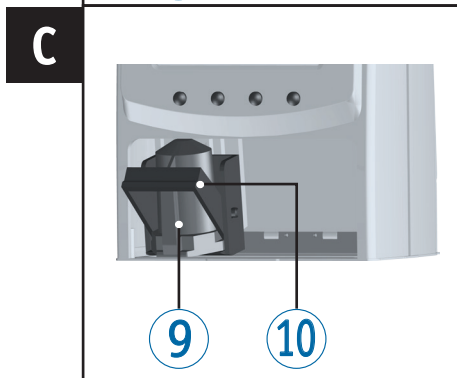
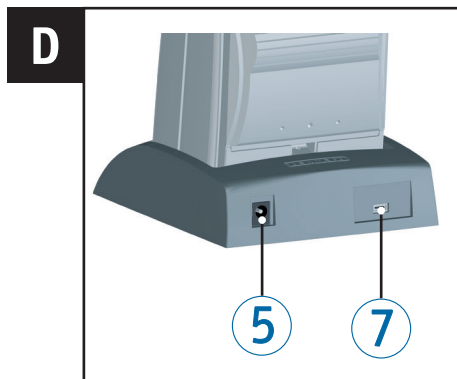

DE

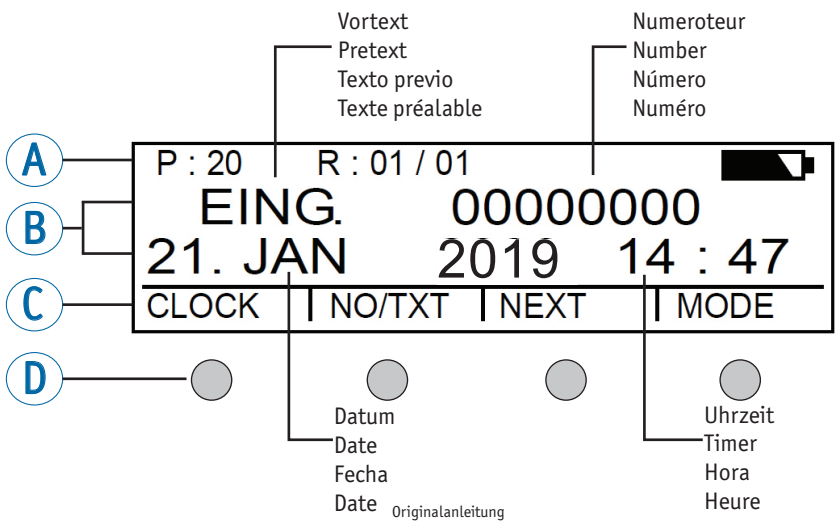

Bedienelemente

- | | |
|---------------------------------|-------------------------|
| ① Auslösetaste | ⑩ Verriegelungsbügel |
| ② Akkufach (Rückseite) | ⑪ Tastenfeld |
| ③ Resettaste (Rückseite) | ⑫ Display |
| ④ Ladestation | ⑬ Druckpatrone |
| ⑤ Anschluss Spannungsversorgung | ⑭ Düsen |
| ⑥ grüne Ladekontrollanzeige | ⑮ Filzplättchen |
| ⑦ Mini-USB-Buchse | ⑯ Schutzfolie |
| ⑧ Rastnase | ⑰ Kontakte Druckpatrone |
| ⑨ Griffleiste | |

Display und Tastenfunktion

Das Display ist in folgende Zonen aufgeteilt:

- Ⓐ Nummer des eingestellten Stempelbildes (P : 01 ... P : 29)
Wiederholungsschaltung (z.B. R : 01/01) des Numeroteurs
- Ⓑ Eingestelltes Stempelbild
Obere Zeile: Vortext und Numeroteur
Untere Zeile: Datum und Uhrzeit
- Ⓒ Display-Menüleiste mit Menüpunkten und Befehlen
- Ⓓ Vier Drucktasten
Jede Taste ist immer dem Menüpunkt oder Befehl zugeordnet, der über ihr in der Display-Menüleiste angezeigt wird.

MenüEinstieg

- ▶ [MODE] drücken, bis in Display-Menüleiste [SETUP] erscheint.
- ▶ [SETUP] drücken.
„SETUP - MODULE SETTINGS“ erscheint.
- ▶ [CALL] drücken.
„SM - SETTINGS“ erscheint.

Wichtige Hinweise

Vor der Inbetriebnahme des *jetStamp 790/792* ist es unbedingt erforderlich, die Betriebsanleitung und besonders die Sicherheitshinweise sorgfältig durchzulesen. Damit vermeiden Sie, zu Ihrer eigenen Sicherheit und um Schäden am Gerät vorzubeugen, Unsicherheiten im Umgang mit dem Kennzeichnungsgerät und damit verbundene Sicherheitsrisiken.



Eine ausführliche Bedienungsanleitung sowie weiterführende Informationen finden Sie in der Online-Hilfe der PCset easy Software oder auf der beigelegten CD.

Sicherheitshinweise



WARNUNG Mögliche Erblindung bei Kontakt der Tinte mit den Augen.

- ▶ jetStamp 790/792 nicht mit den Düsen gegen das Gesicht von Personen halten!



VORSICHT Möglicherweise Stolpern und Beschädigung des Gerätes durch frei im Raum liegende Geräteleitungen.

- ▶ Geräteleitungen so verlegen, dass sie keine Gefahrenquelle bilden!

Gesundheitsschäden durch Verschlucken von Tinte.

- ▶ Nicht verschlucken!
- ▶ Druckpatrone für Kinder unzugänglich aufbewahren!



ACHTUNG Beschädigung des Gerätes bei unsachgemäßem Transport.

- ▶ Ausschließlich Verpackung verwenden, die dem Gerät Schutz gegen Stöße und Schläge bietet!

Beschädigung des Gerätes durch Betauung.

- ▶ Vor der Inbetriebnahme warten bis das Gerät Raumtemperatur erreicht hat und vollständig trocken ist!



Reparaturen nur von geschultem Fachpersonal durchführen lassen.

Sicherheitshinweise für Akkus

Akkus unterliegen dem Verschleiß. Eine längere Lebensdauer als sechs Monate kann nicht gewährleistet werden.



WARNUNG Mögliche Explosion bei Kontakt mit Feuer.

- ▶ Akkus niemals ins Feuer werfen.



VORSICHT Verletzungen durch Zerstörung des Akkumantels bei Verwendung ungeeigneter

Akkus oder nicht wieder aufladbarer Batterien.

- ▶ Verwenden Sie ausschließlich die für das Gerät vorgesehenen Akkus!

Entsorgung



Defekte oder verbrauchter Batterien

Verbrauchte Batterien oder Akkus dürfen nicht in den Hausmüll gelangen.



Elektro- und Elektronik-Altgeräte

Altgeräte nicht mit dem gewöhnlichen Hausmüll entsorgen, sondern einer dafür vorgesehenen Annahmestelle für das Recycling von elektrischen und elektronischen Geräten zuführen.

1. Vorbereiten und in Betrieb nehmen

1.1. Inbetriebnahme jetStamp 790/790 MP

i Gerät erst an den PC anschließen, nachdem die 790 PCset easy-Software installiert wurde. Mit der Installation der 790 PCset easy Software werden die erforderlichen USB-Treiber installiert. Wird eine Verbindung zwischen PC und Gerät hergestellt, werden die USB-Treiber automatisch erkannt und geladen. Wird das Gerät ohne Installation der 790 PCset easy Software angeschlossen, schlägt die Installation der Gerätetreiber fehl.

i Die Akkus müssen vor der ersten Anwendung komplett aufgeladen werden. Dauer ca. 14 Stunden.

Akkus einsetzen ⇒ Abb. B

- ▶ Akkufach ② an Rückseite des Stempels öffnen.
- ▶ Auf richtige Polung achten und Akkus einsetzen.
- ▶ Akkufach ② schließen.

Akkus laden ⇒ Abb. A + D

- ▶ jetStamp 790 mit Rastnase ⑧ zuerst in Ladestation ④ stellen.
- ▶ Mini-USB-Buchse ⑦ der Ladestation ④ über das USB-Kabel mit dem Netzteil verbinden.
- ▶ Netzteil an das Stromnetz anschließen.
- ▶ Akkus werden geladen, wenn grüne Ladekontrollanzeige ⑥ leuchtet.
- ▶ Ladezustand wird nach einigen Minuten im Display ⑫ durch das Symbol  angezeigt.

i Hilfe im Problemfall

Nach Einsetzen der Akkus erscheint im Display ⑫ „EMPTY BATTERY - NO IMPRINT POSSIBLE“. Akkus werden vom System nicht erkannt.

- ▶ Beliebige Taste drücken.

Display ⑫ ist schwarz oder es erscheinen Striche.
Ggf. wurden unzulässige Eingaben vorgenommen.

- ▶ Reset taste ③ drücken.

1.2. Inbetriebnahme jetStamp 792/792 MP

i Gerät erst an den PC anschließen, nachdem die 790 PCset easy-Software installiert wurde. Mit der Installation der 790 PCset easy Software werden die erforderlichen USB-Treiber installiert. Wird eine Verbindung zwischen PC und Gerät hergestellt, werden die USB-Treiber automatisch erkannt und geladen. Wird das Gerät ohne Installation der 790 PCset easy Software angeschlossen, schlägt die Installation der Gerätetreiber fehl.

- ▶ jetStamp 792 an den Anschluss-Elektrostempel des Adapters anschließen.
- ▶ Netzteil an den Anschluss-Spannungsversorgung des Adapters anschließen.

- ▶ Netzteil in die Steckdose stecken.
Im Display ⑫ erscheint „INPUT - TIME 1“.

1.3. Uhrzeit und Datum einstellen

Gespeichertes Stempelbild P : 01 bis P : 04 oder P : 11 bis P : 25 oder kundenspezifisches Stempelbild in dem Uhrzeit oder Datum enthalten sind muss gewählt sein.

Uhrzeit einstellen

- ▶ [MODE] drücken, bis in Display-Menüleiste [CLOCK] erscheint.
- ▶ [CLOCK] drücken.
„INPUT - TIME 1“ erscheint.
- ▶ Um **Minuten** einzustellen, [VARY] drücken.
- ▶ Um Zahlenwert zu erhöhen, [INC] drücken.
- ▶ Um **Stunden** einzustellen, [NEXT] drücken.
- ▶ Um Zahlenwert zu erhöhen, [INC] drücken.
- ▶ Um direkt zum nächsten Menüpunkt zu gelangen, [RETURN] einmal drücken.
– ODER –
- ▶ Um Einstellung zu sichern und zum Hauptmenü zurückzukehren, [RETURN] zweimal drücken.
Hauptmenü erscheint.

Datum einstellen

- ▶ [MODE] drücken, bis in Display-Menüleiste [CLOCK] erscheint.
- ▶ [CLOCK] drücken.
- ▶ [NEXT] drücken, bis „INPUT - DATE 1“ erscheint.
- ▶ Um **Jahr** einzustellen, [VARY] drücken.
- ▶ Um Jahreszahl zu erhöhen, [INC] drücken.
- ▶ Um **Monat** einzustellen, [NEXT] drücken.
- ▶ Um den Monat zu wechseln, [INC] drücken.
- ▶ Um direkt zum nächsten Menüpunkt zu gelangen, [RETURN] einmal drücken.
– ODER –
- ▶ Um Einstellung zu sichern und zum Hauptmenü zurückzukehren, [RETURN] zweimal drücken.
Hauptmenü erscheint.

1.4. Druckpatrone einsetzen

i Bei der Verwendung von Spezialtinte (MP) Hinweise in der Bedienungsanleitung zur Druckpatrone beachten.

Druckpatrone einsetzen ⇒ Abb. **A + C + E**

- ▶ jetStamp 790/792 aus Ladestation ④ nehmen.
- ▶ [MODE] drücken, bis in Display-Menüleiste [INKJET] erscheint.
- ▶ [INKJET] drücken.
Druckschlitten fährt in Gerätemitte.
- ▶ Verriegelungsbügel ⑩ in hinterste Position drücken.
- ▶ Neue Druckpatrone ⑬ aus Verpackung nehmen und Schutzfolie ⑯ auf Düsen ⑭ oder Clip entfernen.
- ▶ Bei der Verwendung von Standardtinte Filzplättchen ⑮ (befindet sich ebenfalls in Verpackung) an Düsen ⑭ der Druckpatrone ⑬ halten, bis Tinte austritt.
- ▶ Druckpatrone ⑬ an Griffleiste ⑨ in Druckschlitten einsetzen.
- ▶ Verriegelungsbügel ⑩ wieder nach vorne ziehen.
- ▶ [INKJET] drücken.
Druckschlitten fährt in Stempelposition.

1.5. Sprache wählen

Vorgehen wie in MenüEinstieg (siehe Seite 3).

- ▶ [NEXT] drücken, bis „LANGUAGE“ erscheint.
- ▶ Um Sprache einzustellen, [VARY] drücken.
- ▶ Um **Zahlenwert** zu **erhöhen**, [INC] drücken.
- ▶ Um **Zahlenwert** zu **senken**, [DEC] drücken.

0 = Deutsch	5 = Portugiesisch
1 = Französisch	6 = Flämisch
2 = Englisch	7 = Norwegisch
3 = Italienisch	8 = Schwedisch
4 = Spanisch	9 = Dänisch
- ▶ Um direkt zum nächsten Menüpunkt zu gelangen, [RETURN] einmal drücken.
– ODER –
- ▶ Um Einstellung zu sichern und zum Hauptmenü zurückzukehren, [RETURN] dreimal drücken.
Hauptmenü erscheint.

1.6. Gespeicherte Stempelbilder

Nummer P : 01 bis P : 25 sind voreingestellte Stempelbilder. Das aktive Stempelbild wird im Display oben links angezeigt, z. B. P : 09.

1.7. Stempelbild wählen

Um Einstellungen an den Stempelbildern vorzunehmen, müssen diese vorher gewählt bzw. aktiviert werden.

- ▶ [MODE] drücken, bis in Display-Menüleiste [NEXT] erscheint.
- ▶ [NEXT] drücken, bis P : gewünschte Nummer erscheint.

1.8. Übersicht gespeicherte Stempelbilder

Stempelbilder P : 01 bis P : 04 = Vortext + Datum

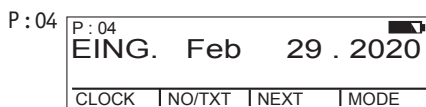
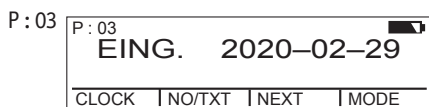
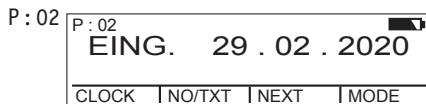
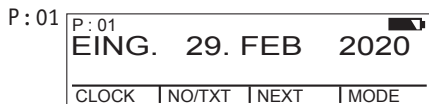

Stempelbilder P : 05 bis P : 07 = Vortext + Numeroteur

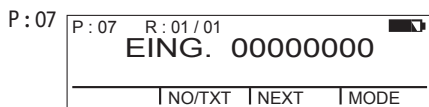
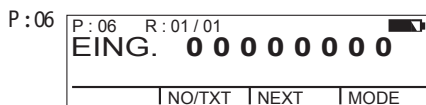
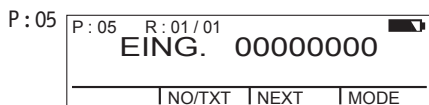

Stempelbilder P : 08 bis P : 10 = Vortext + gleichbleibende Nummer

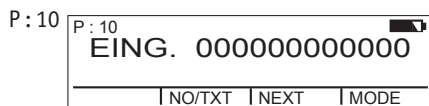
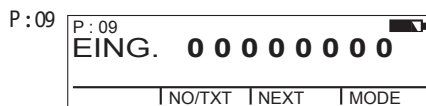
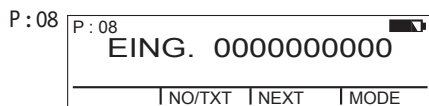

Stempelbilder P : 11 bis P : 14 = Numeroteur + Vortext + Datum

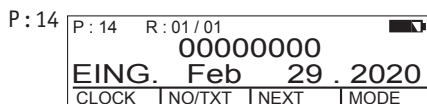
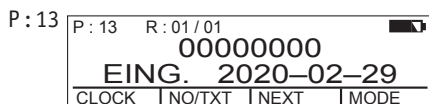
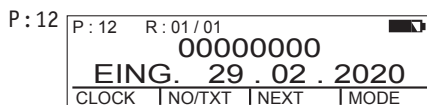
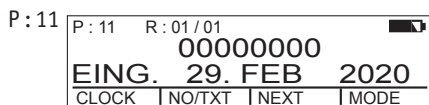

Stempelbilder P : 15 bis P : 19 = Vortext + Datum + Uhrzeit

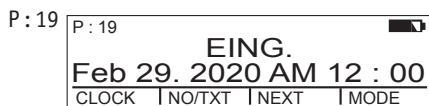
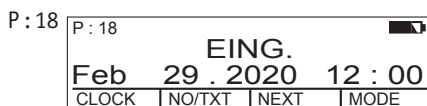
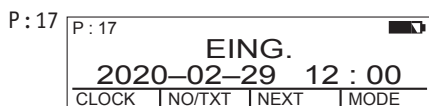
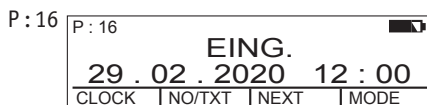
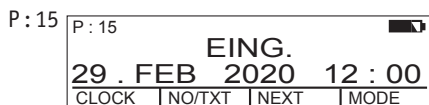

Stempelbilder P : 20 bis P : 25 = Vortext + Numeroteur + Datum + Uhrzeit

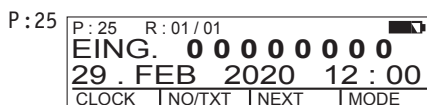
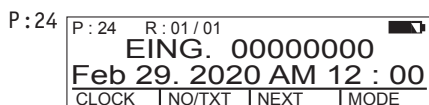
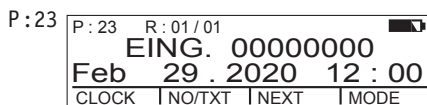
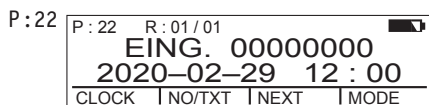
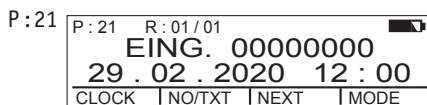
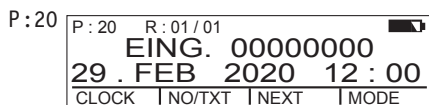

1.9. Vortext wählen

Folgende Vortexte können für die Stempelbilder P : 01 bis P : 25 eingestellt werden.

EING.	BEZ	REG.	FAX
AUSG.	KASSE	BEST.	ERH.
BEARB	QUIT.	GEBU.	ORIG.

____ (= Vortext ausgeschaltet)

- ▶ [MODE] drücken, bis in Display-Menüleiste [NO/TXT] erscheint.
- ▶ [NO/TXT] drücken.
„INPUT - REPETITION“ erscheint.
- ▶ [NEXT] drücken, bis „INPUT - PRE TEXT“ erscheint.
- ▶ Um Vortexte zu wählen,
[VARY] drücken.
- ▶ [NEXT] drücken, bis gewünschter Vortext erscheint.
- ▶ Um Einstellung zu sichern und zum Hauptmenü zurückzukehren,
[RETURN] zweimal drücken.
Hauptmenü erscheint.

1.10. Software 790 PCset easy installieren

Für die Installation werden Administratorberechtigungen am PC benötigt.

- ▶ 790 PCset easy-CD in das Laufwerk einlegen.
- ▶ Wenn das Installationsprogramm nicht automatisch startet,
die Datei „**setup.exe**“ starten.
- ▶ Den Anweisungen des Installationsprogramms folgen.

1.11. Störungen erkennen und beseitigen

Weiterführende Informationen finden Sie in der Online-Hilfe der PCset easy Software, oder auf der beigefügten CD.

Kontakt

Ernst Reiner GmbH & Co. KG

Baumannstr. 16

78120 Furtwangen/Germany

Telefon: +49 7723 657-0

Fax: +49 7723 657-200

Email: reiner@reiner.de

www.reiner.de

© 2019 Ernst Reiner GmbH & Co. KG

Alle Rechte vorbehalten. Übersetzungen, Nachdruck und sonstige Vervielfältigungen dieser Bedienungsanleitung, auch in Teilen und gleichgültig in welcher Form, bedürfen unserer ausdrücklichen schriftlichen Erlaubnis. Inhaltliche Änderungen dieser Bedienungsanleitung behalten wir uns ohne Ankündigung vor.

Operating Elements

- | | |
|--|---------------------------------|
| ① Trigger | ⑨ Ink cartridge handle |
| ② Battery compartment
(back of the stamp) | ⑩ Locking rail |
| ③ Reset button (back of the stamp) | ⑪ Keypad |
| ④ Charging station | ⑫ Display |
| ⑤ Connection voltage supply | ⑬ Cartridge |
| ⑥ Green charging control light | ⑭ Nozzles |
| ⑦ Mini-USB socket | ⑮ Small felt pad |
| ⑧ Locking tab | ⑯ Protective film for cartridge |
| | ⑰ Cartridge contacts |

Display and button functions

The display is divided into the following three zones:

- Ⓐ The number of the currently selected imprint (P : 01 ... P : 29)
Numberer repetition value (e.g R : 01/01)
- Ⓑ Selected imprint
Top line: Pretext and number
Bottom line: Date and time
- Ⓒ Display menu bar with menu items and commands
- Ⓓ Four buttons
Each button is always assigned to the menu item or command that is displayed above it in the display menu bar.

Menu access

- ▶ Press [MODE] until [SETUP] appears in the display menu bar.
- ▶ Press [SETUP].
"SETUP - MODULE SETTINGS" appears.
- ▶ Press [CALL].
"SM - SETTINGS" appears. Important Notes

Important Notes

Before commissioning of the *jetStamp 790/792*, always read the operating instructions and in particular the safety notes with care. This prevents mistakes in handling of the marking device and connected safety risks to keep you safe and avoid damage to the device.



For detailed operating instructions and further information, see the online help of the PCset easy software, or the enclosed CD.

Safety Notes

⚠ WARNING Possible blinding in case of contact between ink and eyes.

- ▶ Never hold the *jetStamp 790/792* with its nozzles pointing at the face of persons!

⚠ CAUTION Possible tripping and damage to the device from device lines placed freely in the room.

- ▶ Place the device lines so that they do not pose any danger source!

Health risks if ink is swallowed

- ▶ Don't swallow!
- ▶ Keep cartridge out of the reach of children!

ℹ NOTICE This product version is a class A device. This device can cause radio interferences in the living area. In this case, the operator may be required to take approximate measures.

Damage to the device due to improper transport.

- ▶ Only use packaging that provides protection from impact and shock to the device!

Damage to the device by moisture.

- ▶ Before commissioning, wait until device has reached room temperature and is completely dry!

ℹ Only have repairs performed by trained specialists.

Safety Notes on Rechargeable Batteries

Rechargeable batteries are subject to wear. A longer service life than six months cannot be warranted.

⚠ WARNING Possible explosion at contact with fire.

- ▶ Never throw rechargeable batteries into fire.

⚠ CAUTION Injuries from destruction of rechargeable battery jacket when using unsuitable rechargeable batteries or non-rechargeable batteries.

- ▶ Use only rechargeable batteries intended for the device!

Disposal



Defective or flat batteries

Flat batteries of rechargeable batteries must not be disposed of in the household waste



Electrical and electronic waste devices

Waste devices must not be disposed of in the conventional household waste. They must be returned to a special collection point for recycling of electrical and electronic devices.

1. Preparation and Taking into Operation

1.1. Commissioning jetStamp 790/790 MP

i Only connect the device to the PC after the 790 PCset easy software has been installed. Installation of the 790 PCset easy software installs the required USB drivers. The USB drivers are automatically recognised and loaded when the device is connected to the computer. The device driver installation fails if the device is connected without the 790 PCset easy software being installed.

i The batteries must be completely charged before using the stamp for the first time. This takes about 14 hours.

Inserting rechargeable batteries ⇒ Fig. **B**

- ▶ Open the battery compartment **2** on the back of the stamp.
- ▶ Check for correct polarity and insert the batteries.
- ▶ Close the battery compartment **2**.

Charge batteries ⇒ Fig. **A + D**

- ▶ Put the jetStamp 790 in the charging station **4** with the locking tab **8** first.
- ▶ Connect the Mini-USB socket **7** of the charging station **4** with the mains unit with the USB cable.
- ▶ Connect mains unit to the mains.
- ▶ Batteries are charged when the green charging control light **6** is lit.
- ▶ Charging condition is displayed by the symbol  in the display **12** after a few minutes.

i Troubleshooting

The following message appears in the display **12** after inserting batteries
“EMPTY BATTERY - NO IMPRINT POSSIBLE”.

The batteries have not been recognised by the system.

- ▶ Press any key.

The display **12** is dark or lines appear.

Unallowed inputs may have been made.

- ▶ Press the reset button **3**.

1.2. Commissioning jetStamp 792/792 MP

i Only connect the device to the PC after the 790 PCset easy software has been installed. Installation of the 790 PCset easy software installs the required USB drivers. The USB drivers are automatically recognised and loaded when the device is connected to the computer. The device driver installation fails if the device is connected without the 790 PCset easy software being installed.

- ▶ Connect *jetStamp* 792 to the connection electric stamp of the adapter.
- ▶ Connect mains unit to the connection voltage supply of the adapter.
- ▶ Push mains unit into the socket.
The display ⑫ shows "INPUT - TIME 1".

1.3. Setting date and time

Stored imprint P : 01 to P : 04 or P : 11 to P : 25 or customer-specific imprints in which a time or date is contained must be selected.

Setting the time

- ▶ Press [MODE] until [CLOCK] appears in the display menu bar.
- ▶ Press [CLOCK].
"INPUT - TIME 1" appears.
- ▶ To change the **minutes** value, press [VARY].
- ▶ To increase the number value, press [INC].
- ▶ To change the **hours** value, press [NEXT].
- ▶ To increase the number value, press [INC].
- ▶ To move directly to the next menu item,
press [RETURN] once.
– OR –
- ▶ To save changes and to return to the main menu,
press [RETURN] twice.
The main menu appears.

Setting the date

- ▶ Press [MODE] until [CLOCK] appears in the display menu bar.
- ▶ Press [CLOCK].
- ▶ Press [NEXT] until "INPUT - DATE 1" appears.
- ▶ To change the **year** value, press [VARY].
- ▶ To increase the year number, press [INC].
- ▶ To change the **month** value, press [NEXT].
- ▶ To increase the month number, press [INC].
- ▶ To move directly to the next menu item,
press [RETURN] once.
– OR –
- ▶ To save changes and to return to the main menu,
press [RETURN] twice.
The main menu appears.

1.4. Inserting Printing Cartridge

i When using special ink (MP), observe the notes in the operating instructions .

Inserting Printing Cartridge ⇒ Fig. **A + C + E**

- ▶ Remove the *jetStamp* 790/792 from the charging station ④.
- ▶ Press [MODE] until [INKJET] appears in the display menu bar.
- ▶ Press [INKJET].
The print carriage moves into a central position.
- ▶ Push the locking rail ⑩ as far back as it will go.
- ▶ Take the new cartridge ⑬ from its packaging and remove the protective film ⑯ from nozzles ⑭ or clip.
- ▶ When using standard ink hold the small felt pad ⑮ that is provided, against the cartridge nozzles ⑭ until some ink appears on the felt.
- ▶ Holding the cartridge handle ⑨, insert the cartridge ⑬ into the print carriage.
- ▶ Pull the locking rail ⑩ forward again until it locks into place.
- ▶ Press [INKJET].
The print carriage moves to the stamping position.

1.5. Selecting language

Proceed as in menu access (see page 13)

- ▶ Press [NEXT] until "LANGUAGE" appears.
- ▶ To adjust the language setting, press [VARY].
- ▶ To **increase** the **number value**, press [INC].
- ▶ To **decrease** the **number value**, press [DEC].

0 = German	5 = Portuguese
1 = French	6 = Flemish
2 = English	7 = Norwegian
3 = Italian	8 = Swedish
4 = Spanish	9 = Danish
- ▶ To move directly to the next menu item, press [RETURN] once.
– OR –
- ▶ To save changes and to return to the main menu, press [RETURN] three times.
The main menu appears.

1.6. Stored imprints

Number P : 01 to P : 25 are pre-set imprints. The active imprint is shown in the top left of the display, e.g. P : 09.

1.7. Selecting imprint

In order to make adjustments to the imprints, they have to be selected and activated first.

- ▶ Press [MODE] until [NEXT] appears in the display menu bar.
- ▶ Press [NEXT] until the required P : number appears.

1.8. Overview of stored imprints

Imprints P : 01 to P : 04 = Pretext + Date

P : 01
P: 01
EING. 29. FEB 2020
CLOCK | NO/TXT | NEXT | MODE

P : 02
P: 02
EING. 29 . 02 . 2020
CLOCK | NO/TXT | NEXT | MODE

P : 03
P: 03
EING. 2020-02-29
CLOCK | NO/TXT | NEXT | MODE

P : 04
P: 04
EING. Feb 29 . 2020
CLOCK | NO/TXT | NEXT | MODE

Imprints P : 05 to P : 07 = Pretext + Numberer

P : 05
P: 05 R: 01 / 01
EING. 00000000
NO/TXT | NEXT | MODE

P : 06
P: 06 R: 01 / 01
EING. 0 0 0 0 0 0 0 0
NO/TXT | NEXT | MODE

P : 07
P: 07 R: 01 / 01
EING. 00000000
NO/TXT | NEXT | MODE

Imprints P : 08 to P : 10 = Pretext + constant number

P : 08
P: 08
EING. 0000000000
NO/TXT | NEXT | MODE

P : 09
P: 09
EING. 0 0 0 0 0 0 0 0
NO/TXT | NEXT | MODE

P : 10
P: 10
EING. 000000000000
NO/TXT | NEXT | MODE

Imprints P : 11 to P : 14 = Numberer + Pretext + Date

P : 11 P : 11 R : 01 / 01
00000000
EING. 29. FEB 2020
CLOCK | NO/TXT | NEXT | MODE

P : 12 P : 12 R : 01 / 01
00000000
EING. 29 . 02 . 2020
CLOCK | NO/TXT | NEXT | MODE

P : 13 P : 13 R : 01 / 01
00000000
EING. 2020-02-29
CLOCK | NO/TXT | NEXT | MODE

P : 14 P : 14 R : 01 / 01
00000000
EING. Feb 29 . 2020
CLOCK | NO/TXT | NEXT | MODE

Imprints P : 15 to P : 19 = Pretext + Date + Time

P : 15 P : 15
EING.
29 . FEB 2020 12 : 00
CLOCK | NO/TXT | NEXT | MODE

P : 16 P : 16
EING.
29 . 02 . 2020 12 : 00
CLOCK | NO/TXT | NEXT | MODE

P : 17 P : 17
EING.
2020-02-29 12 : 00
CLOCK | NO/TXT | NEXT | MODE

P : 18 P : 18
EING.
Feb 29 . 2020 12 : 00
CLOCK | NO/TXT | NEXT | MODE

P : 19 P : 19
EING.
Feb 29. 2020 AM 12 : 00
CLOCK | NO/TXT | NEXT | MODE

Imprints P : 20 to P : 25 = Pretext + Numberer + Date + Time

P : 20 P : 20 R : 01 / 01
EING. 00000000
29 . FEB 2020 12 : 00
CLOCK | NO/TXT | NEXT | MODE

P : 21 P : 21 R : 01 / 01
EING. 00000000
29 . 02 . 2020 12 : 00
CLOCK | NO/TXT | NEXT | MODE

P : 22 P : 22 R : 01 / 01
EING. 00000000
2020-02-29 12 : 00
CLOCK | NO/TXT | NEXT | MODE

P : 23 P : 23 R : 01 / 01
EING. 00000000
Feb 29 . 2020 12 : 00
CLOCK | NO/TXT | NEXT | MODE

P : 24 P : 24 R : 01 / 01
EING. 00000000
Feb 29. 2020 AM 12 : 00
CLOCK | NO/TXT | NEXT | MODE

P : 25 P : 25 R : 01 / 01
EING. 00000000
29 . FEB 2020 12 : 00
CLOCK | NO/TXT | NEXT | MODE

1.9. Selecting pretext

The following pretexts can be set for the imprints P : 01 to P : 25.

RECV D	INV.	DRAFT	FAX
SENT	ORDER	PAID	ORIG
FILE	ENT.D	RECPT	REG.D

______ (= pretext switched off)

- ▶ Press [MODE] until [NO/TXT] appears in the display menu bar.
- ▶ Press [NO/TXT].
"INPUT - REPETITION" appears.
- ▶ Press [NEXT] until "INPUT - PRE TEXT" appears in the display menu bar.
- ▶ To select pretext, press [VARY].
- ▶ Press [NEXT] until the required pretext appears.
- ▶ To save selected pretext and to return to the main menu, press [RETURN] twice.
The main menu appears.

1.10. Install 790 PCset easy Software

Installation is only possible with administrator rights on the computer.

- ▶ Insert 790 PCset easy CD into the drive.
- ▶ If the installation programme does not start up automatically, start the file "**setup.exe**".
- ▶ Observe the installation programme instructions.

1.11. Recognising and Removing Interferences

For more information, see the online help of the PCset easy software, or the enclosed CD.

Contact

Ernst Reiner GmbH & Co. KG

Baumannstr. 16

78120 Furtwangen/Germany

Phone: +49 7723 657-0

Fax: +49 7723 657-200

Email: reiner@reiner.de

www.reiner.de

© 2019 Ernst Reiner GmbH & Co. KG

All rights reserved. Translation, reprint and other reproduction of these operating instructions, even in parts and no matter the form, shall require our express written consent. We reserve the right to make content changes to these operating instructions without notice.

Elementos de control

- | | |
|--|---------------------------------------|
| ① Botón del obturador | ⑨ Asa |
| ② Compartimento de las pilas (parte trasera) | ⑩ Estribo de cierre |
| ③ Tecla de reset (parte trasera) | ⑪ Campo de teclas |
| ④ Estación de carga | ⑫ Display |
| ⑤ Conector del la fuente de alimentación | ⑬ Cartucho de impresión |
| ⑥ Indicador verde de carga | ⑭ Boquillas |
| ⑦ Conector USB Mini | ⑮ Plaquita de filtro |
| ⑧ Talón de retención | ⑯ Lámina protectora |
| | ⑰ Contactos del cartucho de impresión |

Display y Configuración per medico de botones

Display y Configuración per medico de botones

- Ⓐ Número del tipo de sello configurado (P : 01 ... P : 29)
Comutación de repetición (p. ej., R : 01/01) del numerador
- Ⓑ Tipo de sello configurado
Línea superior: Texto y número
Línea inferior: Fecha y hora
- Ⓒ Barra de menú de la pantalla con los puntos del menú y los comandos
- Ⓓ Cuatro teclas
Cada tecla siempre se ha asignado a un punto del menú o a un comando que se muestra en la barra de menú de la pantalla.

Acceso al menú

- ▶ Pulsar [MODE] hasta que aparezca [SETUP] en la barra de menú de la pantalla.
- ▶ Pulsar [SETUP].
Aparece "SETUP - MODULE SETTINGS".
- ▶ Pulsar [CALL].
Aparece "SM - SETTINGS".

Información importante

Antes de la puesta en marcha del *jetStamp 790/792* es imprescindible que usted lea el manual, y en especial, las indicaciones de seguridad. Esto es por su seguridad y evitará daños en el dispositivo, dudas en el trato con los sellos eléctricos y los riesgos de seguridad asociados.



Para obtener instrucciones de uso e información más detalladas, acceda a la ayuda en línea del software PCset easy o consúltelas en el CD que acompaña al dispositivo.

Advertencias de seguridad

⚠ ADVERTENCIA Posible ceguera por el contacto de la tinta con los ojos.

- ▶ ;No acercarse a la boquilla del *jetStamp 790/792* a la cara de las personas!

⚠ ATENCIÓN Posible tropiezo y daños en el dispositivo si los cables del dispositivo se encuentran dispersos por la habitación.

- ▶ ;Colocar los cables del dispositivo de manera que no supongan una fuente de peligro!

La ingestión de tinta puede dañar la salud.

- ▶ ;No ingerir tinta!
- ▶ ;Mantener el cartucho de impresión alejados del alcance de los niños!

AVISO Daños en el dispositivo en caso de transporte inadecuado.

- ▶ ;Utilizar sólo el embalaje que proporciona protección contra choques y golpes al dispositivo!

Daño en el dispositivo debido a la condensación.

- ▶ Antes de empezar, ;esperar hasta que el aparato haya alcanzado la temperatura ambiente y esté totalmente seco!



Las reparaciones deben ser realizadas por personal capacitado.

Advertencias de seguridad para las pilas recargables

Las pilas recargables se desgastan. No se puede garantizar que duren más de seis meses.

⚠ ADVERTENCIA Posible explosión por contacto con el fuego.

- ▶ No tire las pilas recargables al fuego.

⚠ ATENCIÓN Lesiones debido a la destrucción de la cubierta de la batería si utiliza pilas recargables no adecuadas o pilas recargables no recargables.

- ▶ ;Utilice únicamente las pilas recargables especificadas para el dispositivo!

ES

Eliminación



Baterías defectuosas o usadas

Las baterías defectuosas o usadas no deben tirarse a la basura doméstica.



Aparatos eléctricos y electrónicos viejos

Los aparatos viejos no deben tirarse a la basura doméstica. Deben entregarse en un punto de recogida designado para el reciclaje de equipos eléctricos y electrónicos.

1. Preparar y poner en marcha

1.1. Puesta en marcha *jetStamp 790/790 MP*

- i** Conectar sólo el dispositivo al ordenador, una vez instalado el software 790 PCset easy. Cuando se instala el software 790 PCset easy, se instalan también los controladores USB necesarios. Si se establece una conexión entre el ordenador y el dispositivo, los controladores USB se detectan y se cargan automáticamente. Si se conecta el dispositivo sin haber instalado el software 790 PCset easy, la instalación de los controladores del dispositivo falla.
- i** Hay que cargar las pilas recargables del todo antes de proceder al primer uso. Duración aprox. de 14 horas.

Insertar las pilas recargables ⇒ Fig. **B**

- ▶ Abrir el compartimento de las pilas recargables ② en la parte trasera del sello.
- ▶ Observe que la polaridad sea la correcta y coloque las pilas recargables.
- ▶ Cerrar el compartimento de las pilas ②.

Cargar las pilas recargables ⇒ Fig. **A + D**

- ▶ Coloque primero el *jetStamp 790* en la estación de carga ④ usando el talón de retención ⑧.
- ▶ Use un cable USB para conectar el conector USB mini ⑦ de la estación de carga ④ al adaptador de corriente.
- ▶ Conecte el adaptador de corriente a la toma eléctrica.
- ▶ La luz indicadora de carga se iluminará en color verde cuando los acumuladores se estén cargando.
- ▶ El icono  de estado de carga aparecerá en pantalla al cabo de unos minutos.

i Ayuda en caso de problema

Después de colocar las pilas recargables en el display ⑫ aparece “EMPTY BATTERY - NO IMPRINT POSSIBLE”.

El sistema no detecta las pilas recargables.

- ▶ Pulsar cualquier botón.

El display ⑫ está negro o rayado.

Es posible que se hayan realizado entradas inadmisibles.

- ▶ Pulsar la tecla de reset ③.

1.2. Puesta en marcha *jetStamp 792/792 MP*

- i** Conectar sólo el dispositivo al ordenador, una vez instalado el software 790 PCset easy. Cuando se instala el software 790 PCset easy, se instalan también los controladores USB necesarios. Si se establece una conexión entre el ordenador y el dispositivo, los controladores USB se detectan y se cargan automáticamente. Si se conecta el dispositivo sin haber instalado el software 790 PCset easy, la instalación de los controladores del dispositivo falla.

- ▶ Conectar el *jetStamp* 792 al conector de sello eléctrico del adaptador.
- ▶ Conectar la fuente de alimentación al conector del suministro de energía del adaptador.
- ▶ Insertar la fuente de alimentación en la toma de corriente.
En la pantalla 12 aparece "INPUT - TIME 1".

1.3. Ajustar fecha y hora

Texto a imprimir almacenado: 01 a P : 04 o P : 11 a P : 25 o el texto a imprimir específico del cliente, contenido en la hora o fecha, debe seleccionarse.

Ajustar la hora

- ▶ Pulsar [MODE] hasta que aparezca [CLOCK] en la barra de menú de la pantalla.
- ▶ Pulsar [CLOCK].
Aparece "INPUT - TIME 1".
- ▶ Para ajustar los **minutos**, pulsar [VARY].
- ▶ Para aumentar el valor numérico pulsar [INC].
- ▶ Para ajustar las **horas**, pulsar [NEXT].
- ▶ Para aumentar el valor numérico pulsar [INC].
- ▶ Para pasar al próximo punto del menú pulsar [RETURN] una vez.
– 0 –
- ▶ Para guardar la configuración y para regresar al menú principal, pulsar [RETURN] dos veces.
Aparece el menú principal.

Ajustar la fecha

- ▶ Pulsar [MODE] hasta que aparezca [CLOCK] en la barra de menú de la pantalla.
- ▶ Pulsar [CLOCK].
- ▶ Pulsar [NEXT] hasta que aparezca "INPUT - DATE 1".
- ▶ Para ajustar el **año**, pulsar [VARY].
- ▶ Para aumentar el valor numérico, pulsar [INC].
- ▶ Para ajustar el **mes**, pulsar [NEXT].
- ▶ Para cambiar de mes, pulsar [INC].
- ▶ Para pasar al próximo punto del menú, pulsar [RETURN] una vez.
– 0 –
- ▶ Para guardar el ajuste y para regresar al menú principal, pulsar [RETURN] dos veces.
Aparece el menú principal.

1.4. Uso del cartucho de impresión

i Antes de utilizar la tinta especial (MP), lea atentamente las instrucciones de uso del cartucho de impresión.

Uso del cartucho de impresión ⇒ Fig. **A + C + E**

- ▶ Sacar el *jetStamp* 790/792 de la estación de carga ④.
- ▶ Pulsar [MODE] hasta que aparezca [INKJET] en la barra de menú de la pantalla.
- ▶ Pulsar [INKJET].
El carro de impresión se desliza al centro de su recorrido del equipo.
- ▶ Apretar el estribo de enclavamiento ⑩ en la posición más trasera.
- ▶ Sacar el cartucho de impresión ⑬ del carro de impresión.
- ▶ Sacar el nuevo cartucho de impresión ⑬ del envase y retirar la lámina protectora ⑯ de la boquilla ⑭ o clip.
- ▶ Al usar tinta estándar sujetar la plaquita del filtro ⑮ (también se encuentra en el envase) en la boquilla ⑭ del cartucho de impresión ⑬ hasta que salga tinta.
- ▶ Colocar el cartucho de impresión ⑬ por el asa ⑨ en el carro de impresión.
- ▶ Volver a desplazar el estribo de cierre ⑩ hacia delante.
- ▶ Pulsar [INKJET].
El carro de impresión se desliza a la posición de impresión.

1.5. Elegir idioma

Proceda como en el acceso al menú (véase página 13).

- ▶ Pulsar [NEXT] hasta que aparezca "LANGUAGE".
 - ▶ Para ajustar el idioma, pulsar [VARY].
 - ▶ Para **augmentar** el **valor numérico**, pulsar [INC].
 - ▶ Para **reducir** el **valor numérico**, pulsar [DEC].
- | | |
|--------------|----------------|
| 0 = Alemán | 5 = Portugués |
| 1 = Francés | 6 = Neerlandés |
| 2 = Inglés | 7 = Noruego |
| 3 = Italiano | 8 = Sueco |
| 4 = Español | 9 = Danés |
- ▶ Para pasar al próximo punto del menú, pulsar [RETURN] una vez.
– 0 –
 - ▶ Para guardar el ajuste y regresar al menú principal, pulsar [RETURN] tres veces.
Aparece el menú principal.

1.6. Tipo de sellos almacenado

Número P : 01 a P : 25 son textos a imprimir predefinidos. El tipo activo de sello se muestra en el display en la parte de arriba, a la izquierda p. ej., P : 09.

1.7. Elegir tipo de sello

Para poder realizar ajustes en los tipos de sellos primero hay que elegirlos o activarlos.

- ▶ Pulsar [MODE] hasta que aparezca [NEXT] en la barra de menú de la pantalla.
- ▶ Pulsar [NEXT] hasta que P : muestre el número de su elección.

1.8. Vista de la marcada almacenada

Tipos de sello P : 01 a P : 04 = Texto previo + fecha

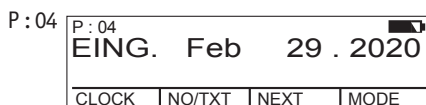
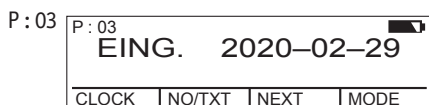
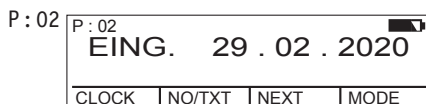
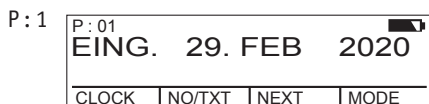

Tipos de sello P : 01 a P : 04 = Texto previo + fecha

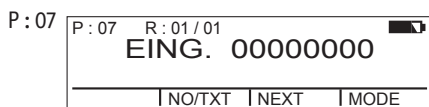
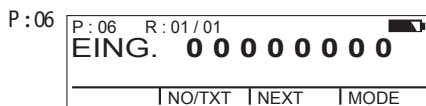
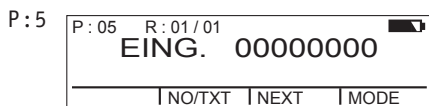

Tipos de sello P : 08 a P : 10 = Texto previo + Número constante

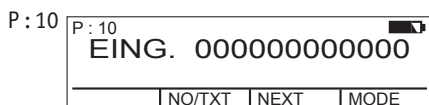
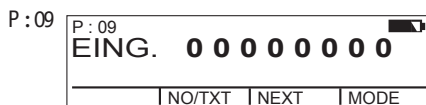
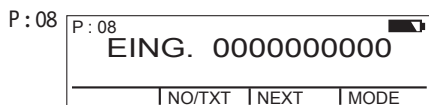

Tipos de sello P : 11 a P : 14 = Numerador + Texto previo + Fecha

P : 11 P: 11 R: 01 / 01
00000000
EING. 29.FEB 2020
CLOCK | NO/TXT | NEXT | MODE

P : 12 P: 12 R: 01 / 01
00000000
EING. 29.02.2020
CLOCK | NO/TXT | NEXT | MODE

P : 13 P: 13 R: 01 / 01
00000000
EING. 2020-02-29
CLOCK | NO/TXT | NEXT | MODE

P : 14 P: 14 R: 01 / 01
00000000
EING. Feb 29.2020
CLOCK | NO/TXT | NEXT | MODE

Tipos de sello P : 15 a P : 19 = Texto previo + Fecha + Hora

P : 15 P: 15
EING.
29.FEB 2020 12:00
CLOCK | NO/TXT | NEXT | MODE

P : 16 P: 16
EING.
29.02.2020 12:00
CLOCK | NO/TXT | NEXT | MODE

P : 17 P: 17
EING.
2020-02-29 12:00
CLOCK | NO/TXT | NEXT | MODE

P : 18 P: 18
EING.
Feb 29.2020 12:00
CLOCK | NO/TXT | NEXT | MODE

P : 19 P: 19
EING.
Feb 29.2020 AM 12:00
CLOCK | NO/TXT | NEXT | MODE

Tipos de sello P : 20 a P : 25 = Texto previo + Numerador + Fecha + Hora

P : 20 P: 20 R: 01 / 01
EING. 00000000
29.FEB 2020 12:00
CLOCK | NO/TXT | NEXT | MODE

P : 21 P: 21 R: 01 / 01
EING. 00000000
29.02.2020 12:00
CLOCK | NO/TXT | NEXT | MODE

P : 22 P: 22 R: 01 / 01
EING. 00000000
2020-02-29 12:00
CLOCK | NO/TXT | NEXT | MODE

P : 23 P: 23 R: 01 / 01
EING. 00000000
Feb 29.2020 12:00
CLOCK | NO/TXT | NEXT | MODE

P : 24 P: 24 R: 01 / 01
EING. 00000000
Feb 29.2020 AM 12:00
CLOCK | NO/TXT | NEXT | MODE

P : 25 P: 25 R: 01 / 01
EING. 00000000
29.FEB 2020 12:00
CLOCK | NO/TXT | NEXT | MODE

1.9. Elegir texto previo

Los los siguientes textos previos pueden ser ajustados para los tipos de sello P : 01 a P : 25.

ENTR.	ARCHI	VENT	REG.
SAL.	CAJA	RECIB	ANOT.
TRAT.	PGDO.	M.EXT	CONF.

____ (= Texto previo desactivado)

- ▶ Pulsar [MODE] hasta que aparezca [NO/TXT] en la barra de menú de la pantalla.
- ▶ Pulsar [NO/TXT].
Aparece "INPUT - REPETITION".
- ▶ Pulsar [NEXT] hasta que aparezca "INPUT - PRE TEXT".
- ▶ Para elegir textos previos, pulsar [VARY].
- ▶ Pulsar [NEXT] hasta que aparezca el texto previo de su elección.
- ▶ Para guardar el ajuste y para regresar al menú principal, pulsar [RETURN] dos veces.
Aparece el menú principal.

1.10. Instalar el software 790 PCset easy

Para la instalación, se necesitan permisos de administrador en el PC.

- ▶ Introducir CD de 790 PCset easy en la unidad.
- ▶ Si el programa de instalación no se inicia automáticamente, ejecute el archivo "**setup.exe**".
- ▶ Siga las instrucciones del programa de instalación.

1.11. Detección y eliminación de fallos del sistema

Para información más detallada, acceda a la ayuda en línea del software PCset easy o consulte el CD que acompaña el dispositivo.

Contacto

Ernst Reiner GmbH & Co. KG

Baumannstr. 16

78120 Furtwangen/Germany

Phone: +49 7723 657-0

Fax: +49 7723 657-200

Email: reiner@reiner.de

www.reiner.de

© 2019 Ernst Reiner GmbH & Co. KG

Todos los derechos reservados. Para la traducción, reimpresión o reproducción de este manual, ya sea por partes o de cualquier forma, deberán contar con nuestro permiso expreso por escrito. Los cambios en el contenido de este manual están sujetos a cambios sin previo aviso.

Éléments de commande

- | | |
|--|------------------------------------|
| ① Touche de déclenchement | ⑨ Rebord-poignée |
| ② Compartiment à piles (au dos) | ⑩ Etrier de verrouillage |
| ③ Touche Reset (au dos) | ⑪ Clavier |
| ④ Socle de charge | ⑫ Ecran |
| ⑤ Branchement de l'alimentation électrique | ⑬ Cartouche d'encre |
| ⑥ Lampe témoin contrôle de charge, verte | ⑭ Buse |
| ⑦ Prise Mini-USB | ⑮ Film protecteur |
| ⑧ Tenon de verrouillage | ⑯ Film protecteur |
| | ⑰ Contacts de la cartouche d'encre |

Ecran et fonction des touches

L'écran est divisé dans les zones suivantes:

- Ⓐ Numéro de la configuration du tampon réglé (P : 01 ... P : 29)
Commande de répétition (par ex. R : 01/01) du numéroteur
- Ⓑ Configuration de tampon réglée
Ligne supérieure : Texte préalable et numéro
Ligne inférieure : Date et heure
- Ⓒ Barre de menu sur l'écran avec points de menus et ordres
- Ⓓ Quatre touches
Chaque touche est toujours attribuée au point de menu ou à l'ordre qui est affiché au-dessus d'elle dans la barre de menu sur l'écran.

Accès au menu

- ▶ Appuyer sur [MODE] jusqu'à ce que [SETUP] apparaisse sur la barre de menu sur l'écran.
- ▶ Appuyer sur [SETUP].
« SETUP - MODULE SETTINGS » apparaît.
- ▶ Appuyer sur [CALL].
« SM - SETTINGS » apparaît.

Remarques importantes

Avant de mettre en marche le *jetStamp* 790/792, merci de lire attentivement le mode d'emploi et les consignes de sécurité. En procédant ainsi vous éviterez les incertitudes de manipulation de l'appareil électrique avec les risques de sécurité inhérents et ceci pour votre sécurité pour éviter d'endommager l'appareil.



Vous trouverez un manuel d'utilisation détaillé ainsi que des informations complémentaires sur l'aide en ligne du logiciel PCset easy ou sur le CD joint.

Consignes de sécurité

⚠ AVERTISSEMENT Possibles risques de cécité en cas de contact de l'encre avec les yeux.

- ▶ Ne dirigez pas les buses du jetStamp 790/792 vers le visage de personnes !

⚠ ATTENTION Risque potentiels de trébuchement et de dommages pour l'appareil si le câble traîne.

- ▶ Poser le câble de l'appareil de manière à ce qu'il ne représente pas de source de danger ! L'ingestion d'encre représente un risque grave pour la santé.
- ▶ Ne pas ingérer!
- ▶ Conserver les cartouches d'encre hors de portée des enfants!

AVIS Détérioration de l'appareil lors d'un transport non approprié.

- ▶ Utilisez exclusivement un emballage qui protège l'appareil des impacts et des chocs !

Détérioration de l'appareil par la condensation.

- ▶ Laisser l'appareil atteindre la température ambiante et être entièrement sec avant de le mettre en service !



Faire effectuer les réparations exclusivement par un personnel spécialisé.

Consignes de sécurité pour les piles rechargeables

Les piles rechargeables sont soumis à une usure : Une durée de vie supérieure à six mois est improbable.

⚠ AVERTISSEMENT Il y a un risque potentiel d'explosion au contact du feu.

- ▶ Ne jetez jamais des piles rechargeables dans du feu.

⚠ ATTENTION Blessures en cas de destruction de l'enveloppe des piles lors d'une utilisation de piles rechargeables non conformes ou de piles non rechargeables.

- ▶ N'utilisez que les piles préconisées pour l'appareil !

Élimination



Batteries défectueuses ou usées

Les batteries ou les accus usés ne doivent pas être mis aux ordures ménagères.



Anciens appareils électriques et électroniques

Ne mettez pas les anciens appareils dans les ordures ménagères usuelles, mais mettez les au recyclage des appareils électriques et électroniques auprès des points de collecte prévus à cet effet .

1. Préparation et mise en service

1.1. Mise en service jetStamp 790/790 MP

i Ne branchez l'appareil sur un PC que si le logiciel 790 PCset easy a été installé. Les pilotes USB nécessaires sont installés avec l'installation du logiciel 790 PCset easy. Si une liaison entre le PC et l'appareil est établie, les pilotes USB sont reconnus et chargés automatiquement. Si l'appareil est branché sans installation du logiciel 790 PCset easy, l'installation des pilotes de l'appareil échoue.

i Avant la première utilisation, prière de charger complètement les batteries.
Durée : env. 14 heures.

Insertion des piles rechargeables ⇒ Fig. B

- ▶ Ouvrir le compartiment à batteries ② qui se trouve sur le dos du tampon.
- ▶ Faire bien attention à la polarité et mettre les batteries en place.
Fermer le compartiment à batteries ②.

Chargement des piles rechargeables ⇒ Fig. A + D

- ▶ Insérer le jetStamp 790 en enclenchant d'abord l'ergot dans le socle de charge ④.
- ▶ Relier la prise mini USB ⑦ du socle de chargement ④ et le bloc d'alimentation à l'aide du câble USB.
- ▶ Raccorder le bloc d'alimentation au secteur.
- ▶ Lorsque le voyant de contrôle de charge vert ⑥ est allumé, les batteries sont en cours de charge.
- ▶ L'état de charge est confirmé sur l'écran ⑫ au bout de quelques minutes au moyen du symbole .

i Aide en cas de problème.

Après la mise en place des batteries, l'écran ⑫ affiche.

« EMPTY BATTERY - NO IMPRINT POSSIBLE ».

Les batteries ne sont pas reconnues par le système.

- ▶ Appuyer sur une touche quelconque.

L'écran ⑫ est noir ou des tirets apparaissent.

Les cas échéant, des entrées non-permises ont été faites.

- ▶ Appuyer sur la touche Reset ③.

1.2. Mise en service jetStamp 792/792 MP

i Ne branchez l'appareil sur un PC que si le logiciel 790 PCset easy a été installé. Les pilotes USB nécessaires sont installés avec l'installation du logiciel 790 PCset easy. Si une liaison entre le PC et l'appareil est établie, les pilotes USB sont reconnus et chargés automatiquement. Si l'appareil est branché sans installation du logiciel 790 PCset easy, l'installation des pilotes de l'appareil échoue.

- ▶ Branchez le *jetStamp* 792 sur le branchement du timbre électronique de l'adaptateur.
- ▶ Branchez l'alimentation électrique sur le branchement de l'alimentation de tension de l'adaptateur.
- ▶ Insérez l'alimentation dans la prise électrique.
« INPUT - TIME 1 » apparaît à l'écran ⁽¹²⁾.

1.3. Régler la date et l'heure

Empreinte enregistrée P : 01 à P : 04 ou P : 11 à P : 25 ou empreinte spécifique au client dans laquelle sont comprises la date et l'heure doit être sélectionnée.

Réglage de l'heure

- ▶ Appuyer sur [MODE] jusqu'à ce que [CLOCK] apparaisse sur la barre de menu sur l'écran.
- ▶ Appuyer sur [CLOCK].
« INPUT - TIME 1 » apparaît.
- ▶ Pour régler les **minutes**, appuyer sur [VARY].
- ▶ Pour augmenter la valeur numérique, appuyer sur [INC].
- ▶ Pour régler les **heures**, appuyer sur [NEXT].
- ▶ Pour augmenter la valeur numérique, appuyer sur [INC].
- ▶ Pour arriver directement au point de menu suivant, appuyer une fois sur [RETURN].
– OU –
- ▶ Pour sauvegarder le réglage et revenir au menu principal, appuyer deux fois sur [RETURN].
Le menu principal apparaît.

Réglage de la date

- ▶ Appuyer sur [MODE] jusqu'à ce que [CLOCK] apparaisse à la barre de menu sur l'écran.
- ▶ Appuyer sur [CLOCK].
- ▶ Appuyer sur [NEXT] jusqu'à ce que « INPUT - DATE 1 » apparaisse.
- ▶ Pour régler l'**année**, appuyer sur [VARY].
- ▶ Pour augmenter le chiffre de l'année, appuyer sur [INC].
- ▶ Pour régler le **mois**, appuyer sur [NEXT].
- ▶ Pour changer le mois, appuyer sur [INC].
- ▶ Pour arriver directement au point de menu suivant, appuyer une fois sur [RETURN].
– OU –
- ▶ Pour sauvegarder le réglage et revenir au menu principal, appuyer deux fois sur [RETURN].
Le menu principal apparaît.

1.4. Insertion de la cartouche d'encre

i En cas d'utilisation d'encre spéciale (MP), observer les remarques dans le mode d'emploi de la cartouche d'impression.

Insertion de la cartouche d'encre ⇒ Fig. **A + C + E**

- ▶ Retirer le jetStamp 790/792 du socle de charge **4**.
- ▶ Appuyer sur [MODE] jusqu'à ce que [INKJET] apparaisse à la barre de menu sur l'écran.
- ▶ Appuyer sur [INKJET].
Le chariot d'impression va au centre de l'appareil.
- ▶ Appuyer sur l'étrier de verrouillage **10** pour le placer à la position la plus arrière.
- ▶ Retirer la cartouche d'encre **13** neuve de l'emballage pour décoller le film de protection **16** des buses **14** ou du clip.
- ▶ En cas d'utilisation d'encre standard tenir la Pastille de feutre **15** (se trouve également dans l'emballage) sur la buse **14** de la cartouche d'encre **13** jusqu'à ce que l'encre s'échappe.
- ▶ Poser la cartouche d'encre **13** sur le rebord-poignée **9** dans le chariot d'impression.
- ▶ Remettre l'étrier de verrouillage **10** vers l'avant.
- ▶ Appuyer sur [INKJET].
Le chariot d'impression va à la position de tamponnage.

1.5. Sélectionner la langue

Prière de procéder comme décrit à l'accès au menu (voir page 35).

- ▶ Appuyer sur [NEXT] jusqu'à ce que « LANGUAGE » apparaisse.
- ▶ Pour régler la langue, appuyer sur [VARY].
- ▶ Pour **augmenter** la **valeur numérique**, appuyer sur [INC].
- ▶ Pour **abaisser** la **valeur numérique**, appuyer sur [DEC].

0 = allemand	5 = portugais
1 = français	6 = flamand
2 = anglais	7 = norvégien
3 = italien	8 = suédois
4 = espagnol	9 = danois
- ▶ Pour arriver directement au point de menu suivant, appuyer une fois sur [RETURN].
– OU –
- ▶ Pour sauvegarder le réglage et revenir au menu principal, appuyer trois fois sur [RETURN].
Le menu principal apparaît.

1.6. Configurations des empreintes mémorisées

Numéro P : Les numéros 01 à P : 25 sont des empreintes pré-réglées . La configuration d'empreinte active est affichée en haut, à gauche de l'écran, par ex. P : 09.

1.7. Sélectionner la configuration de l'empreinte

Pour pouvoir régler les configurations des empreintes, il faut qu'elles soient sélectionnées au préalable, voire activées.

- ▶ Appuyer sur [MODE] jusqu'à ce que [NEXT] apparaisse à la barre de menu sur l'écran.
- ▶ Appuyer sur [NEXT] jusqu'à ce que P : affiche le numéro souhaité.

1.8. Vue d'ensemble des configurations d'empreintes mémorisées

Configurations des empreintes P : 01 à P : 04 = Texte préalable + date

P : 01
P: 01
EING. 29. FEB 2020
CLOCK | NO/TXT | NEXT | MODE

P : 02
P: 02
EING. 29 . 02 . 2020
CLOCK | NO/TXT | NEXT | MODE

P : 03
P: 03
EING. 2020-02-29
CLOCK | NO/TXT | NEXT | MODE

P : 04
P: 04
EING. Feb 29 . 2020
CLOCK | NO/TXT | NEXT | MODE

Configuration des empreintes P : 05 à P : 07 = Texte préalable + date

P : 05
P: 05 R: 01 / 01
EING. 00000000
NO/TXT | NEXT | MODE

P : 06
P: 06 R: 01 / 01
EING. 0 0 0 0 0 0 0 0
NO/TXT | NEXT | MODE

P : 07
P: 07 R: 01 / 01
EING. 00000000
NO/TXT | NEXT | MODE

Configuration des empreintes P : 08 à P : 10 = Texte préalable + numéro constant

P : 08
P: 08
EING. 0000000000
NO/TXT | NEXT | MODE

P : 09
P: 09
EING. 0 0 0 0 0 0 0 0
NO/TXT | NEXT | MODE

P : 10
P: 10
EING. 000000000000
NO/TXT | NEXT | MODE

Configuration des empreintes P : 11 à P : 14 = Numéroteur + texte préalable + date

P : 11 P: 11 R: 01 / 01
00000000
EING. 29.FEB 2020
CLOCK | NO/TXT | NEXT | MODE

P : 12 P: 12 R: 01 / 01
00000000
EING. 29.02.2020
CLOCK | NO/TXT | NEXT | MODE

P : 13 P: 13 R: 01 / 01
00000000
EING. 2020-02-29
CLOCK | NO/TXT | NEXT | MODE

P : 14 P: 14 R: 01 / 01
00000000
EING. Feb 29.2020
CLOCK | NO/TXT | NEXT | MODE

Configuration des empreintes P : 15 à P : 19 = Texte préalable + date + heure

P : 15 P: 15
EING.
29.FEB 2020 12:00
CLOCK | NO/TXT | NEXT | MODE

P : 16 P: 16
EING.
29.02.2020 12:00
CLOCK | NO/TXT | NEXT | MODE

P : 17 P: 17
EING.
2020-02-29 12:00
CLOCK | NO/TXT | NEXT | MODE

P : 18 P: 18
EING.
Feb 29.2020 12:00
CLOCK | NO/TXT | NEXT | MODE

P : 19 P: 19
EING.
Feb 29.2020 AM 12:00
CLOCK | NO/TXT | NEXT | MODE

Configuration des empreintes P : 20 à P : 25 = Texte préalable + numérateur + date + heure

P : 20 P: 20 R: 01 / 01
EING. 00000000
29.FEB 2020 12:00
CLOCK | NO/TXT | NEXT | MODE

P : 21 P: 21 R: 01 / 01
EING. 00000000
29.02.2020 12:00
CLOCK | NO/TXT | NEXT | MODE

P : 22 P: 22 R: 01 / 01
EING. 00000000
2020-02-29 12:00
CLOCK | NO/TXT | NEXT | MODE

P : 23 P: 23 R: 01 / 01
EING. 00000000
Feb 29.2020 12:00
CLOCK | NO/TXT | NEXT | MODE

P : 24 P: 24 R: 01 / 01
EING. 00000000
Feb 29.2020 AM 12:00
CLOCK | NO/TXT | NEXT | MODE

P : 25 P: 25 R: 01 / 01
EING. 00000000
29.FEB 2020 12:00
CLOCK | NO/TXT | NEXT | MODE

1.9. Sélectionner le texte préalable

Les textes préalables suivants peuvent être réglés pour les configurations des empreintes P : 01 à P : 25.

RECU	AVOIR	RAPPL	CONFD
PAYE	URGT.	ANNUL	ORIG
COPIE	DUPLI	FCTE.	COMPT

_____ (= texte préalable déconnecté)

- ▶ Appuyer sur [MODE] jusqu'à ce que [NO/TXT] apparaisse à la barre de menu sur l'écran.
- ▶ Appuyer sur [NO/TXT].
« INPUT - REPETITION » apparaît.
- ▶ Appuyer sur [NEXT] jusqu'à ce que « INPUT - PRE TEXT » apparaisse.
- ▶ Pour sélectionner des textes préalables, appuyer sur [VARY].
- ▶ Appuyer sur [NEXT] jusqu'à ce que le texte préalable souhaité apparaisse.
- ▶ Pour sauvegarder le réglage et revenir au menu principal, appuyer deux fois sur [RETURN].
Le menu principal apparaît.

1.10. Installation du logiciel 790 PCset easy

Les droits d'administrateur informatique sont nécessaires pour procéder à l'installation.

- ▶ Insérez le CD 790 PCset easy dans le lecteur.
- ▶ Si le programme d'installation ne démarrait pas automatiquement, lancez le programme « **setup.exe** ».
- ▶ Suivez les instructions du programme d'installation.

1.11. Reconnaître les pannes et y remédier

Vous trouverez de plus amples informations sur l'aide en ligne du logiciel PCset easy ou sur le CD joint.

Contact

Ernst Reiner GmbH & Co. KG

Baumannstr. 16

78120 Furtwangen/Germany

Phone: +49 7723 657-0

Fax: +49 7723 657-200

Email: reiner@reiner.de

www.reiner.de

© 2019 Ernst Reiner GmbH & Co. KG

Tous droits réservés. La traduction, la reproduction ou toute copie partielle ou complète du présent document sous quelque forme que ce soit requiert expressément notre accord écrit. Nous nous réservons le droit de procéder à des modifications de contenu sans préavis.



REINER
www.reiner.de

